

RENZOCOLOR

Originally from Milan



Exterior Color



More (3000)

رنگ سوپر سیلیکونی قابل اجرا بر روی تمامی سطوح نمای خارجی ساختمان با افکت سوپر براق و قابلیت انعکاس نور است. این محصول ضد قارچ، ضد کپک، ضد آب و با قابلیت تنفس است که ضمن پوشش‌دهی بسیار بالا در برابر شرایط جوی گوناگون مقاومت فوق العاده‌ای دارد.

اطلاعات فنی

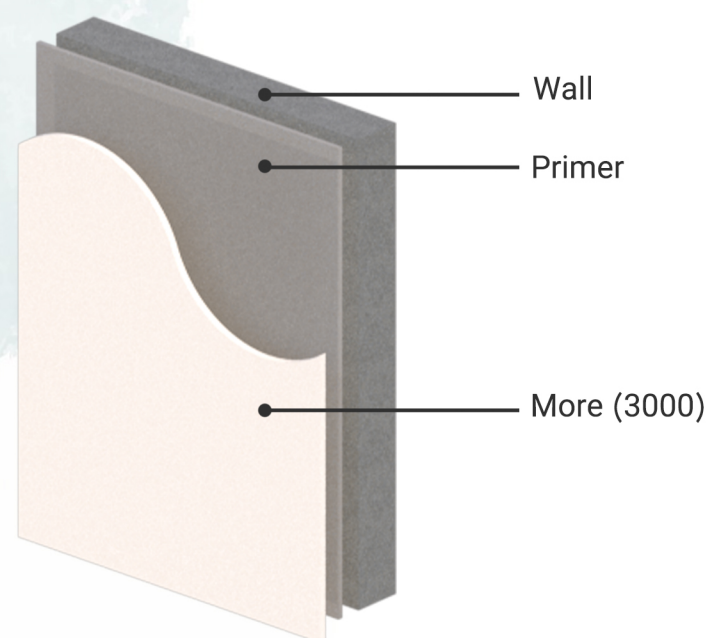

بسته‌بندی: ۴L / ۱۰L / ۲۰L

رنگ‌بندی: دارد

گارانتی: ۵ سال

محل قابل استفاده: خارج ساختمان

دمای مناسب اجرا: ۵ تا ۴۵ درجه سانتی‌گراد

زمان خشک شدن جهت شستشو: ۲۰ روز پس از اجرا

سیستم



1

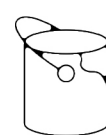

Primer

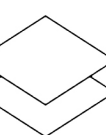

1



80 m²

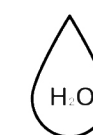

700%

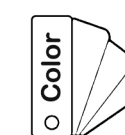

-

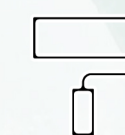

Roller/Shot

2

More (3000)

2

7 m²

15%

White/A/B/C

Roller/Shot

Eco (3060)

رنگ سیلیکونی با خاصیت الاستیک برای سطوح نمای ساختمان با افکت نیمه مات است. این محصول ضد آب بوده و با توجه به میزان سطح پوششی آن از قیمت بسیار اقتصادی برخوردار است.

اطلاعات فنی

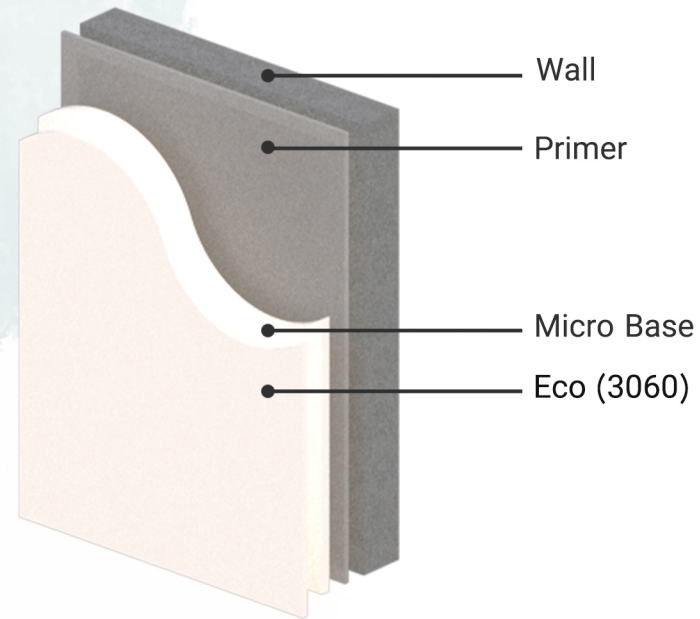

بسته‌بندی: ۴L / ۱۰L / ۲۰L

رنگ‌بندی: دارد

گارانتی: ۳ سال

محل قابل استفاده: خارج ساختمان

دمای مناسب اجرا: ۵ تا ۴۵ درجه سانتی‌گراد

زمان خشک شدن جهت شستشو: ۲۰ روز پس از اجرا

سیستم



1

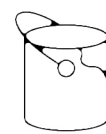

Primer

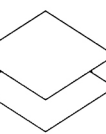

1

Micro Base



80 m²

2

Eco (3060)

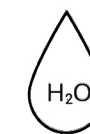

700%

12m²

15%

3.5 m²

15%

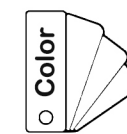

-

-

White/A/B/C

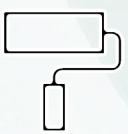

Roller/Shot

Roller/Shot

Roller/Shot

El Super (3010)

رنگ سوپر سیلیکونی کاملاً الاستیک و بافت‌دار برای سطوح نمای داخلی و خارجی ساختمان با افکت نیمه مات است. این محصول ضد قارچ، ضد کپک، ضد آب، آنتی یووی و با قابلیت تنفس است که در برابر شرایط جوی گوناگون مقاومت بسیار بالایی دارد.

اطلاعات فنی

محل قابل استفاده: داخل و خارج ساختمان

دمای مناسب اجرا: ۵ تا ۴۵ درجه سانتی‌گراد

زمان خشک شدن جهت شستشو: ۳۰ روز پس از اجرا

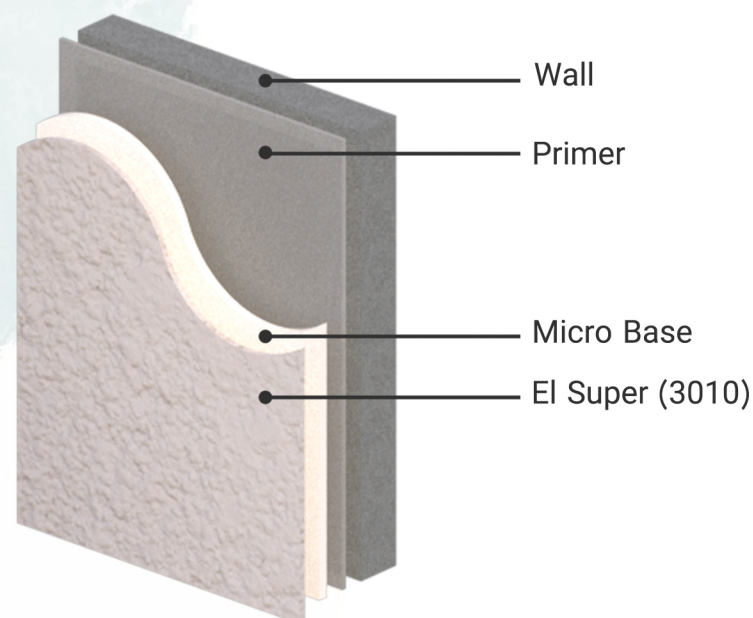

بسته‌بندی: ۲۰L / ۱۰L / ۴L

رنگ‌بندی: دارد

گارانتی: ۵ سال

سیستم

ردیف	نوع ماده	تعداد	مساحت	درصد	رنگ	روش اجرا
1	Primer	1	80 m ²	700%	-	Roller/Shot
2	Micro Base	1	12m ²	15%	-	Roller/Shot
3	El Super (3010)	2	3 m ²	15%	White/A/B/C	Roller/Shot

EI (3020)

رنگ سیلیکونی کاملاً الاستیک و بافت‌دار برای سطوح نمای داخلی و خارجی ساختمان با افکت نیمه مات است. این محصول ضد قارچ، ضد کپک، ضد آب، آنتی یووی و با قابلیت تنفس است که در برابر شرایط جوی گوناگون مقاومت دارد.

اطلاعات فنی

محل قابل استفاده: داخل و خارج ساختمان

دمای مناسب اجرا: ۵ تا ۴۵ درجه سانتی‌گراد

زمان خشک شدن جهت شستشو: ۳۰ روز پس از اجرا

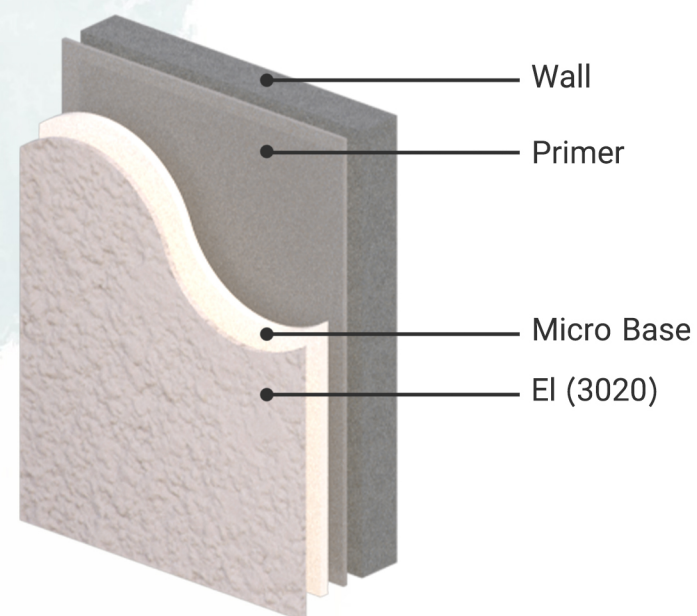

بسته‌بندی: ۴L / ۱۰L / ۲۰L

رنگ‌بندی: دارد

گارانتی: ۵ سال

سیستم

Icon	Layer	Quantity	Area	Water Content	Color	Application Method
	Wall	1	-	-	-	Roller/Shot
	Primer	1	80 m ²	700%	-	Roller/Shot
	Micro Base	1	12m ²	15%	-	Roller/Shot
	EI (3020)	2	3 m ²	15%	White/A/B/C	Roller/Shot

Es Sil (3030)

رنگ سوپر سیلیکونی قابل اجرا بر روی تمامی سطوح نمای خارجی ساختمان با افکت نیمه مات است. این محصول ضد قارچ، ضد کپک، ضد آب و با قابلیت تنفس است که ضمن پوشش دهی بسیار بالا در برابر شرایط جوی گوناگون مقاومت دارد.

اطلاعات فنی

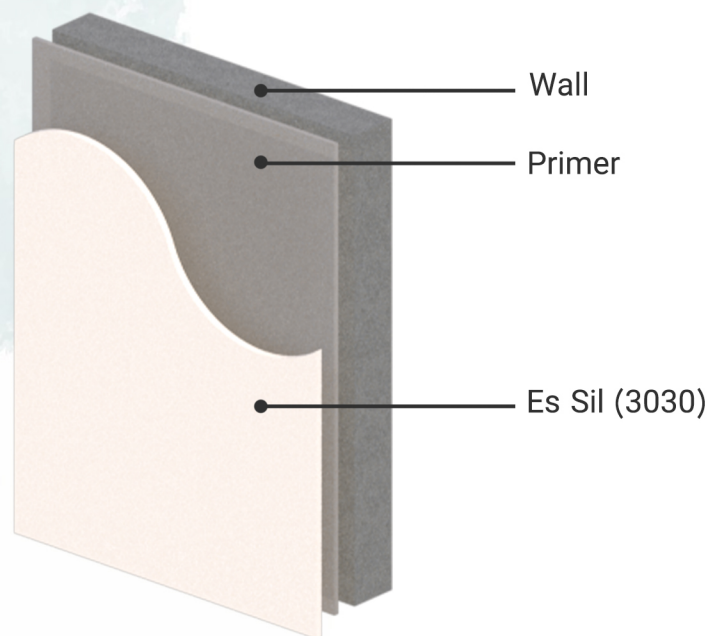

بسته بندی: ۴L / ۱۰L / ۲۰L

رنگ بندی: دارد

گارانتی: ۳ سال

محل قابل استفاده: خارج ساختمان

دمای مناسب اجرا: ۵ تا ۴۵ درجه سانتی گراد

زمان خشک شدن جهت شستشو: ۱۵ روز پس از اجرا

سیستم



1

2



Primer

Es Sil (3030)

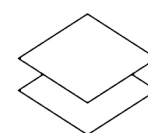

1

2



80 m²

7 m²

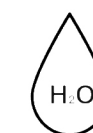

700%

15%

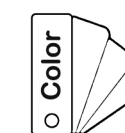

-

White/A/B/C

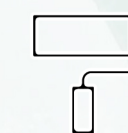

Roller/Shot

Roller/Shot

Es Soft (3050)

رنگ سیلیکونی قابل اجرا بر روی نمای خارجی ساختمان با افکت مات است. این محصول ضد آب و با قابلیت تنفس است که ضمن پوشش دهی بسیار بالا بسیار اقتصادی می‌باشد.

اطلاعات فنی

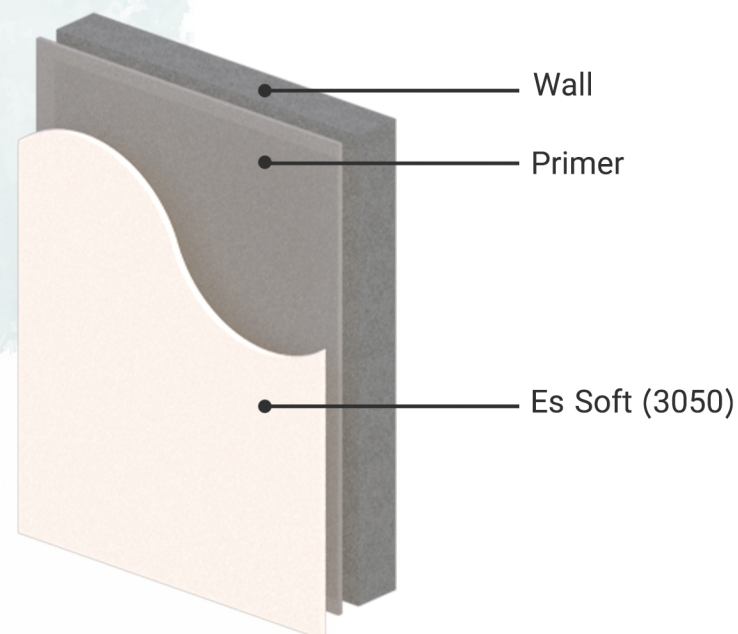

بسته‌بندی: ۴L / ۱۰L / ۲۰L

رنگ‌بندی: دارد

گارانتی: ۳ سال

محل قابل استفاده: خارج ساختمان

دمای مناسب اجرا: ۵ تا ۴۵ درجه سانتی‌گراد

زمان خشک شدن جهت شستشو: ۱۵ روز پس از اجرا

سیستم



1

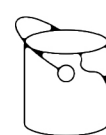

Primer

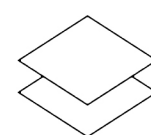

1



80 m²

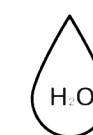

700%

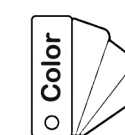

-

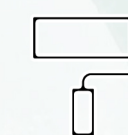

Roller/Shot

2

Es Soft (3050)

2

6 m²

15%

White/A/B/C

Roller/Shot

Es Yara (3060)

رنگ سیلیکونی قابل اجرا بر روی نمای خارجی ساختمان با افکت مات است. این محصول ضد آب و با قابلیت تنفس است که ضمن پوشش دهی بسیار بالا بسیار اقتصادی می‌باشد.

اطلاعات فنی

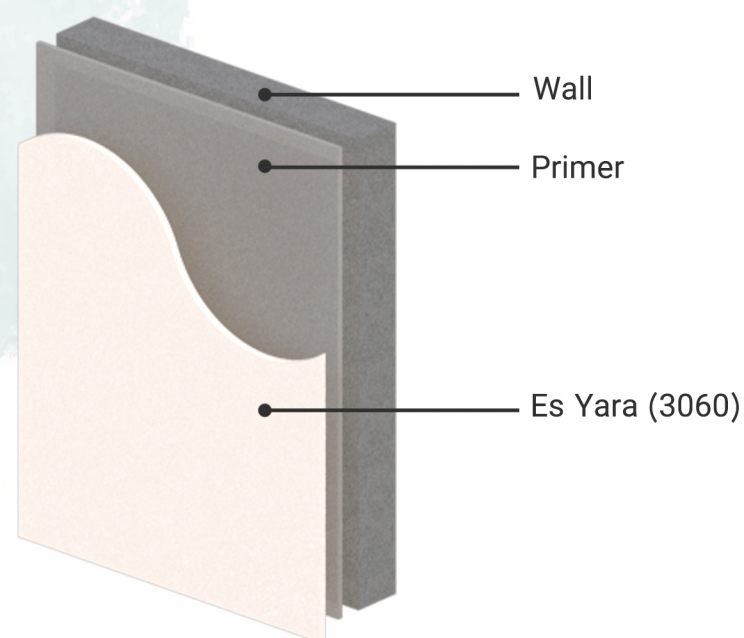

بسته‌بندی: ۴L / ۱۰L / ۲۰L

رنگ‌بندی: دارد

گارانتی: ۳ سال

محل قابل استفاده: خارج ساختمان

دمای مناسب اجرا: ۵ تا ۴۵ درجه سانتی‌گراد

زمان خشک شدن جهت شستشو: ۱۵ روز پس از اجرا

سیستم



1

2

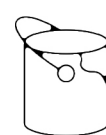

Primer

Es Yara (3060)

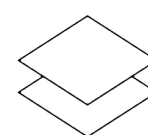

1

2



80 m²

6 m²

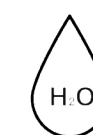

H.O

700%

15%

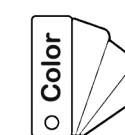

Color

-

White/A/B/C

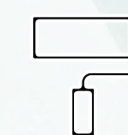

Roller/Shot

Roller/Shot



Renzo Color

www.RenzoColor.com

info@renzocolor.com